

仕様

形式	2-Wayフルレンジ(12 Inch Two-Way Speaker)
周波数レンジ(-10dB)	50Hz~16kHz(半空間における数値)
周波数特性(±3dB)	64Hz~16kHz(半空間における数値)
指向角度(水平×垂直)	70°×70°
低域ユニット	M112-8(口径:12インチ)
高域ユニット	2412H(ダイアフラム径:1インチ)
音圧レベル(1W/1m)	99dB SPL
最大音圧(@1m)	129dB SPL(計算値)
公称インピーダンス	8Ω
許容入力	250W(IEC)
クロスオーバー	1.8kHz
仕上げ	ダークグレー カーペット
極性	正相(低域),正相(高域)
メンテナンス	SPユニットは前面側で交換
コネクタ	4Pスピコン×1, フォーンジャック×1
寸法	404(W)×610(H)×348(D)mm
重量	約20.2kg

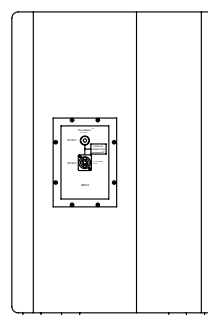

コネクターパネル拡大図

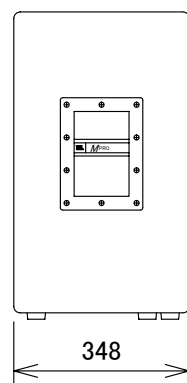
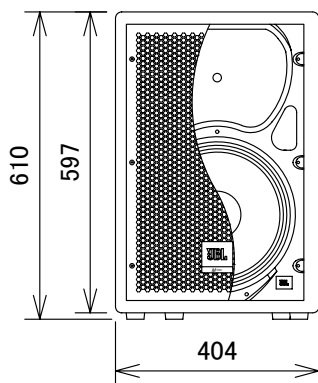
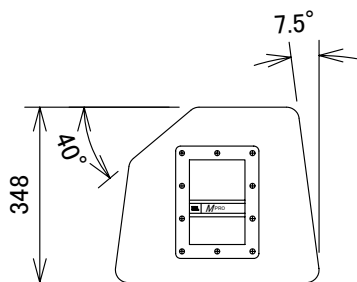
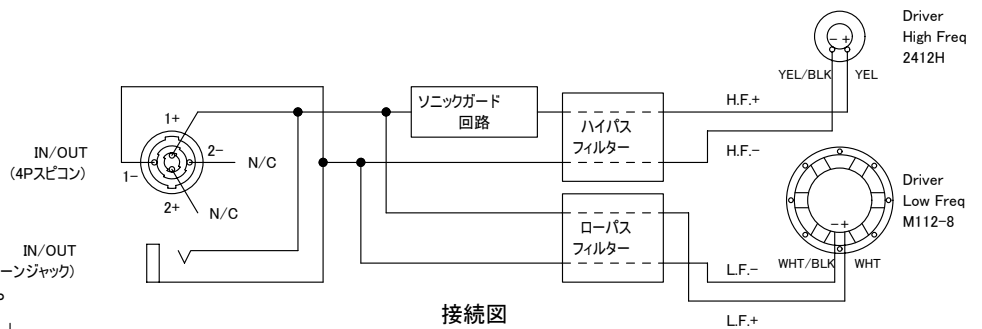
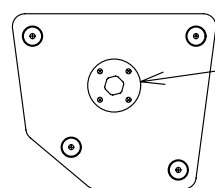
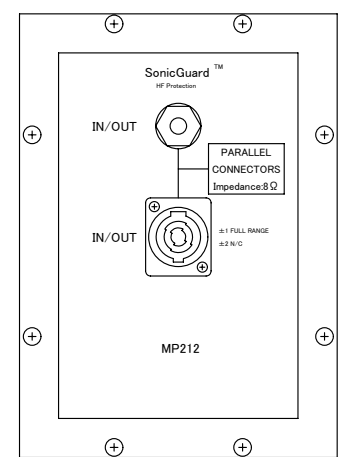

スタンド用ポールマウント穴

(単位: mm)

仕様および外観は予告なく変更されることがありますので、ご了承ください。

NOTE			TITLE			
			JBL			
			2-Wayフルレンジ			
			MP212			
図面サイズ	SCALE	DATE	DESIGN	DRAWN	CHECK	DRAWING NO.
A4	1/15	'04.01.		N.Sasaki	T.Taki	